

Pasaules līderu pieredzes rezultātā GYSPOT PTI GENIUS ir nākotnes punktveida metinātājs. Iebūvētais intelekts garantē pilnīgu automatizāciju, piedāvājot virsbūvju darbnīcām iespēju palielināt efektivitāti: Genius G-veida skava ar pneimatisko pārspīlēšanu, vienkārša rokas pozicionēšana bez regulēšanas, motorizēta pārkarināmā roka, kas nodrošina plašu darba laukumu. Tā ir vismodernākā mašina aktīvai virsbūves darbnīcai.



Inovātīva skava ar integrētu transformatoru

- **Neliels svars** 11,3 kg ar G1 roku.
- **80 mm automatiskās atvēršanas** kapacitāte (20 mm miera stāvoklī)
- Manuālā **rokas pārlieku liela atvēršana** rokas piekļuvei grūti pieejamām vietām (200 mm atvēršana).
- Misiņa skavas balsts un rokas pamatne optimālam elektriskajam kontaktam (apkope bez piepūles).
- Divkāršās darbības funkcija nodrošina **ātru rokas noņemšanu** bez instrumentu izmantošanas.
- Automātisks dzesēšanas savienojums.
- Tālvadības skava (atvēršana, metināšana, regulējumu apstiprināšana).
- **Blokējams žiroskops**, lodīšu guļtnis, integrēts skavas korpusā.
- **Augsts darba cikls** (18 punkti/min).
- Papildaprīkojums G9 rokas piemērots ar automātisko režīmu.
- Pēc izvēles vienpunktu pistole (papildaprīkojums).

REGULĒJAMS PĀRKĀRES ATZVELTNIS

- **Izstiepjās 120 cm** no strāvas avota
- **Motorizēta pārkarināmā** roka, lai pielāgotu darba augstumu.
- **Balansiera nobīde** no darba zonas.
- Gumijas **aizsardzība** kustīgo daļu galā.

SMART WELDING

- **AUTO režīms:** iekārta automātiski atpazīst - tērauda veidu, lokšņu metāla biezumu, paneļa savienojuma klātbūtni un izolācijas materiālu starp HSS/VHSS/UHSS/Boron lokšņu metālu.
- **Izsekojamība** Ierakstīšanas funkcija saglabā katras veiktās metināšanas vietas raksturlielumus SD kartē
- Viegla saglabāto ziņojumu pārsūtīšana uz datoru.

AUGSTA VEIKTSPĒJA

- Metināšanas strāva: 14 500 A.
- Saspiešanas spēks: 550 daN ar 8 bāru gaisa spiedienu.
- Visa transformatora, taisngrieža, elektrodu un vāciņu dzesēšana šķidrumā.
- Jaunais G-veida skavas cilindra un metināšanas algoritma dizains maksimāli palielina produktivitāti.
- Lietotājam draudzīga navigācija, izmantojot 5,7" LCD ekrānu.
- Automātiska spiediena regulēšana starp elektrodiem.
- Vietu skaitīšanas funkcija, lai noteiktu, kad nepieciešams nomainīt vāciņus.

IZTURĪGS UN MOBILS

- Pastiprināti un manevrējami ratiņi ar 30 litru dzesēšanas šķidrums tvertni.
- Paplašinātājs uz priekšējiem riteņiem labākai stabilitātei.
- Integrēts 6 roku balsts.



6 m garš kabelis

Komplektā ietilpst:
G1 roku, motorizētu piekaramo roku ar trīsi (skat. nākamo lapu).

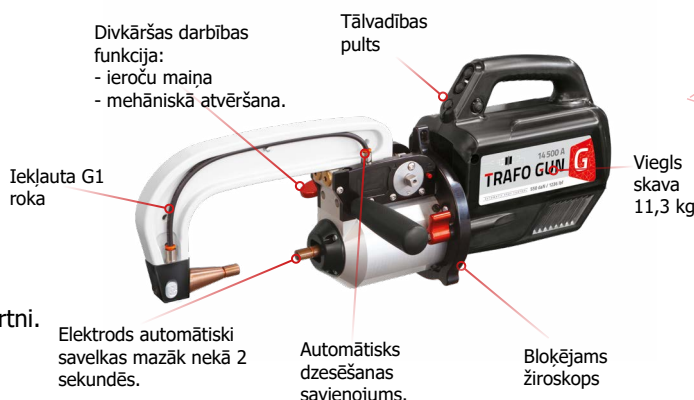

Divkāršās darbības funkcija:
- ieroču maiņa
- mehāniskā atvēršana.

Tālvadības pults

Iekļauta G1 roka

Viegls skava 11,3 kg

Elektrods automātiski savielkas mazāk nekā 2 sekundēs.

Automātisks dzesēšanas savienojums.

Blokējams žiroskops

50/60 Hz	A	Spots/min (max) 2.5+2.5	I RMS A	U ₀ V	mm	8 m	cm	kg	IP
3 x 480 V	20 A (D)	20	14 500 A	7.5 V	2.5 + 2.5 + 2.5	1.5 + 3	71 x 90 x 200	100	IP 20

ĪPAŠI GARŠ, EFEKTĪVS UN REGULĒJAMS PĀRKĀRES POSMS

Viegli lietojams, regulējams un motorizēts, jaunais pārkarināmais izliekamais posms ļauj pielāgot augstumu visiem darba apstākļiem.

- Ļoti plaša darba zona
- Izstiepjas 120 cm no strāvas avota.
- Pagriežams līdz 30° lenķī.
- Salokāms, lai optimizētu vietu



IZOLĒTAS ROKAS (VARIANTI)

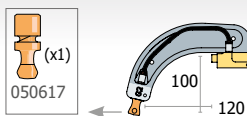

G2 - 8 bar/300 daN
022775

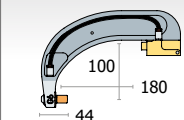

G6 - 8 bar/550 daN
022812

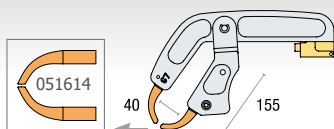

G7 - 4 bāri/150 daN
022829

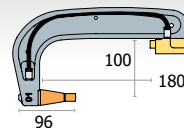

G1 - 8 bar/550 daN
022768

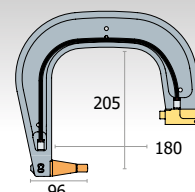

G3 - 8 bar/550 daN
022782

G1/G3-SA (maza piekļuve)
067653 (attiecībā uz roku > 02/2021)

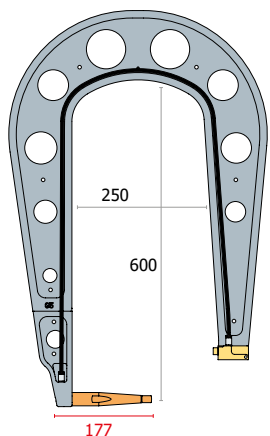

G5 - 8 bar/550 daN : 6,25 kg
022805

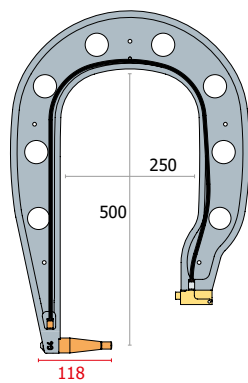

G4 - 8 bar/550 daN
022799

G4-SA (maza piekļuve)
064478 (Par roku < 10/2019)

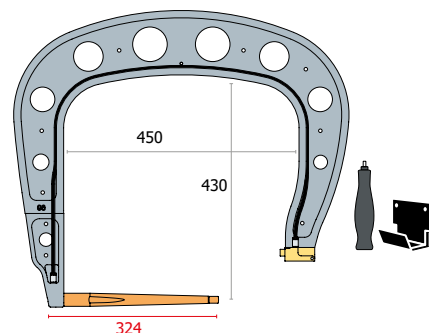

G8 - 8 bāri/550 daN
022836

G8-SA (maza piekļuve)
067677

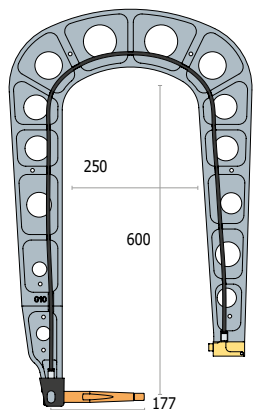

G10 - 8 bar/400 daN : 5 kg
067165

atvieglot

G5-G10-SA (maza piekļuve)
067660

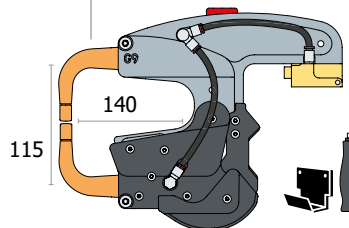
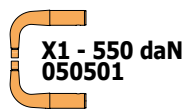

G9 + X1 - 550 daN - 022881

