

RO 1-14

GYSFLASH 50.12 FV

INSTRUCȚIUNI DE SECURITATE



Acest manual de utilizare cuprinde reguli de funcționare ale aparatului dumneavoastră cât și prevederi privind asigurarea securității personale. Vă rugăm să citiți cu atenție manualul înainte de prima utilizare și să îl păstrați aproape pentru consultări ulterioare. Acest dispozitiv trebuie utilizat numai pentru încărcare sau alimentare în limitele indicate pe dispozitiv și în manual. Respectați instrucțiunile relative la securitate. Producătorul nu va fi răspunzător în cazul unei utilizări inadecvate sau periculoase a produsului.



Dispozitivul este destinat utilizării în interior. A nu se expune la ploaie.

Această aparatură poate fi utilizată de către copiii cu vârsta de cel puțin 8 ani, precum și de persoane cu capacități fizice, senzoriale sau mentale reduse sau lipsite de experiență/ cunoștințe, NUMAI DACĂ acestea se află sub atență supraveghere sau dacă li s-au administrat în prealabil instrucțiunile privind utilizarea aparatului în deplină securitate. Le este interzis copiilor a se juca utilizând aparatul. Curățarea și întreținerea nu trebuie efectuate de către copii fără ca aceștia să fie supravegheați.

Nu utilizați niciodată dispozitivul pentru a încărca baterii nereîncărcabile.

A nu se utiliza aparatul în cazul în care cablul de alimentare sau adaptorul sunt deteriorate.

Nu utilizați aparatul în cazul unei deteriorări a cablului de încărcare sau dacă prezintă un defect de montaj, pentru a evita orice risc de scurtcircuitare a bateriei.

A nu se încărca sub nicio formă o baterie înghețată sau deteriorată. Nu acoperiți aparatul.

Nu așezați încărcătorul în apropierea unei surse de căldură sau la temperaturi permanent ridicate (peste 60°C).

Modul de funcționare automat cât și restricțiile privind utilizarea sunt explicate mai jos în acest manual de utilizare.

**Risc de explozie și de incendiu.**

- O baterie care se încarcă poate emite gaze explozive.
- În timpul încărcării, bateria trebuie să fie plasată într-o zonă bine ventilată.
- Evitați flăcările și scântele. Nu fumați.
- Protejați suprafețele de contact electric ale bateriei împotriva scurtcircuitelor.



Nu lăsați o baterie la încărcat pe o durată lungă, fără a asigura supravegherea.

**Există riscul proiecțiilor acide !**

- Purtați ochelari și mănuși de protecție



- În caz de contact cu ochii sau cu pielea, clătiți imediat cu apă și consultați un medic.

Cuplare / Decuplare

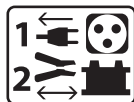

- Deconectați sursa de alimentare înainte de a conecta sau deconecta conexiunile de la baterie.
- Borna bateriei care nu este conectată la șasiu trebuie să fie conectată prima. Cea de-a doua conexiune trebuie făcută pe șasiu, departe de baterie și conducta către combustibil. Încărcătorul bateriei trebuie așadar conectat la rețea.
- După încărcare, deconectați încărcătorul de la rețeaua electrică, apoi scoateți conexiunea șasiului și în cele din urmă conexiunea bateriei, în ordinea indicată.



Racordare :

- Acest aparat trebuie să fie conectat la o priză cu împământare.
- Conectarea la rețeaua de alimentare trebuie să se facă în conformitate cu reglementările naționale de instalare.



Mentenanță :

- În cazul în care cablul de alimentare este deteriorat, acesta trebuie înlocuit cu un cablu sau un ansamblu special care se poate găsi fie la producător fie în cadrul service-ului acestuia.
- Întreținerea trebuie efectuată numai de către o persoană calificată.



- Atenție ! • Scoateți mereu ștecherul din priză înainte de a efectua orice operațiune la echipament.

Dispozitivul nu necesită o întreținere specială.

- În cazul în care siguranța internă este arsă, aceasta trebuie înlocuită de către producător, de către departamentul său de service sau de către persoane calificate în mod similar pentru a evita un pericol.
- Nu utilizați sub nicio formă solvenți sau alte produse agresive de curățare.

Reglementări :



- Dispozitiv conform cu directivele europene.
- Declarația de conformitate este disponibilă pe site-ul nostru web.



- Marcă în conformitate cu EAC (Comunitatea Economică Eurasia).



- Echipament conform cu standardele britanice. Declarația de conformitate britanică este disponibilă pe site-ul nostru (vezi pagina de copertă).



- Produs ce corespunde normelor Marocane.
- Declarația C_p (CMIM) este disponibilă pe site-ul nostru web.



Casarea :

- Acest echipament face obiectul unei colectări selective. Nu aruncați produsul în gunoiul menajer.

DESCRIERE GENERALĂ

GYSFLASH 50.12 FV este o sursă de alimentare stabilizată, de mare putere, bazată pe tehnologia SMPS (Switch Mode Power Supply). Conceput pentru a susține bateriile de 12 V (cu lichid/AGM/gel) ale vehiculelor în faza de diagnosticare, garantează, de asemenea, o calitate ideală a încărcării pentru întreținerea celor mai avansate modele. Acest încărcător poate funcționa cu cabluri de ieșire de până la 2x8 m în 16 mm². Schimbarea cablurilor bateriei necesită o recalibrare (consultați pagina 8). Acesta este considerat un dispozitiv fix și nu un dispozitiv mobil.

Acest dispozitiv are 5 moduri, inclusiv 2 moduri ascunse:

- **Modul Încărcare** : dedicat reîncărcării bateriilor de pornire cu plumb (sigilate, lichide, AGM...) sau litiu (LiFePO4) de la 10 Ah la 600 Ah la 12 V.
- **Modul de alimentare „Diag +”**: Acesta asigură necesarul de putere de până la 50 A pentru a compensa curentul necesar bateriei la testarea consumatorilor mari (ventilație cu motor, ridicare a geamurilor, suspensie electrică etc.). În acest mod, tensiunea poate fi setată cu precizie, în funcție de necesități.
- **Mod de alimentare „Showroom”** asigură compensarea curentului bateriei atunci când se utilizează accesoriile electrice ale unui vehicul demonstrativ (regulator de geamuri, încălzitor, oglinzi etc.). În acest mod, tensiunea poate fi setată cu precizie, în funcție de necesități.
- **Modul Încărcare baterie** : Compensează cerințele electrice pentru a evita pierderea memoriei vehiculului la înlocuirea bateriei. În mod implicit, acest mod este inactiv și nu apare în lista de moduri.
- **Modul Power Supply (Alimentare)** : Modul destinat persoanelor cu experiență. În mod implicit, este inactiv și nu apare în lista de moduri. Acest mod permite încărcătorului să fie utilizat ca o sursă de alimentare stabilă de mare putere, cu tensiune reglată și curent maxim reglabil.

Acest încărcător este echipat cu o funcție de repornire automată care, în modurile de Încărcare, Expoziție și Alimentare, repornește automat încărcătorul în cazul unei pane de curent.

Funcția „Lock Showroom” (Blocare Showroom), dacă este activată, restricționează încărcătorul în modul Showroom, pentru a facilita utilizarea acestuia în reprezentanțele auto.

PORNIRE ȘI NAVIGARE

1	Conectați încărcătorul la priză. Datorită tehnologiei sale „Flexible Voltage”, acest încărcător funcționează la o tensiune de rețea monofazată cuprinsă între 100V și 240V (50/60Hz).	
2	Mutați comutatorul în poziția „ON”. Afișaj timp de 3s „GYSFLASH 50.12 FV Vx.x	
3	Selectați apoi modul dorit. Încărcătorul va folosi în mod implicit ultima configurație utilizată.	

- Butonul de mod vă va permite să accesați diferitele meniuri :



Încărcare > Diag+ > Showroom (> Schimbă bateria*) (> Alimentare*) *ascunse în mod implicit.

- Pentru a ajunge la meniul de configurare, apăsați timp de 3 secunde pe tasta modului :



3 sec - Configurație

MODUL DE ÎNCĂRCARE

Produsul permite încărcarea bateriei vehiculului în plină autonomie cât și prin conectarea la un vehicul. Respectați ordinea de pornire.

Reglajele Încărcării :

Înainte de a începe încărcarea, asigurați-vă că încărcarea este configurată corect (tensiunea bateriei, curba de încărcare și capacitatea bateriei).

Pe acest încărcător sunt disponibile mai multe curbe de încărcare :

- **Easy** : curbă simplificată adaptată la toate bateriile plumb-acid și cele care nu necesită recunoașterea capacității bateriei. Cu toate acestea, pentru o optimizare maximă a sarcinii, se recomandă, atunci când este posibil, utilizarea curbelor de sarcină pentru lichid sau gel/AGM.
 - **lichid** : curba de încărcare pentru baterii deschise, cu capac (plumb, plumb-calcium, plumb-calcium-argint...). Pentru această curbă, trebuie introdusă capacitatea bateriei în Ah.
 - **gel/AGM** : curba de încărcare pentru baterii etanșe (baterii cu gel, fără întreținere, AGM...). Pentru această curbă, trebuie introdusă capacitatea bateriei în Ah.
 - **LFP/LiFePO4** : curba de încărcare pentru bateriile LFP (litiu-fosfat de fier). Pentru această curbă, trebuie introdusă capacitatea bateriei în Ah.
 - **Expert** : curba de încărcare de tip IU₀I₀U personalizabilă din meniul „Meniu Avansat” și care este totodată rezervată persoanelor cu experiență în domeniu (consultați : pag. 9). În mod implicit, această curbă este inactivă și nu apare în lista de curbe ale modului ÎNCĂRCARE.
- ATENȚIE** : În funcție de setarea curbei Expert (consultați pagina 9), poate fi necesar să deconectați bateria vehiculului înainte de a începe încărcarea pentru a proteja componentele electronice ale vehiculului.

SETAREA MODULUI DE ÎNCĂRCARE ÎN FUNCȚIE DE TIPUL DE BATERIE

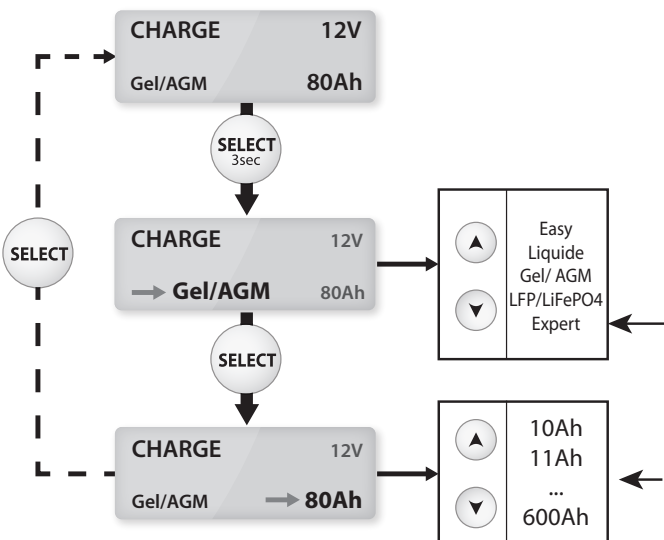

curbă accesibilă numai dacă este activată din „Meniu avansat”

Numai pentru curbele lichid, gel/AGM și expert.

Noțiuni de bază :

- Conectarea clemelor: roșu pe (+) și negru pe (-) la baterie.
- Apăsați START/STOP pentru a începe încărcarea.
- În timpul încărcării, produsul afișează procentul de progres al încărcării și, alternativ, tensiunea, curentul, amperi/ore injectate și timpul scurs.
- Apăsați din nou pentru a opri încărcarea.

PORNIREA ÎNCĂRCĂRII



NB : La sfârșitul încărcării (100%), încărcătorul menține nivelul de încărcare al bateriei prin aplicarea unei tensiuni de menținere.
Atenție: Verificați nivelul electrolitului pentru a vedea dacă bateriile sunt deschise. Completați nivelurile, dacă este necesar, înainte de încărcare.
 Atunci când încărcați direct pe vehicul, este recomandat să reduceți la minimum consumul de energie al vehiculului (stingeți luminile, opriți contactul, închideți ușile etc.) pentru a nu perturba procesul de încărcare.

MODUL DE ALIMENTARE DIAG+

Atunci când vehiculele sunt staționate, GYSFLASH compensează curentul utilizat până la 50A pentru a testa consumatorii mari: ventilația motorului, macaraua și motorul geamurilor, suspensia electrică etc., prin furnizarea unei tensiuni stabile:
 - 12V la 14,8V

Reglarea tensiunii :

Este posibilă configurarea tensiunii în trepte de 0,1 în conformitate cu recomandările producătorului.

DIAG + SETAREA MODULUI

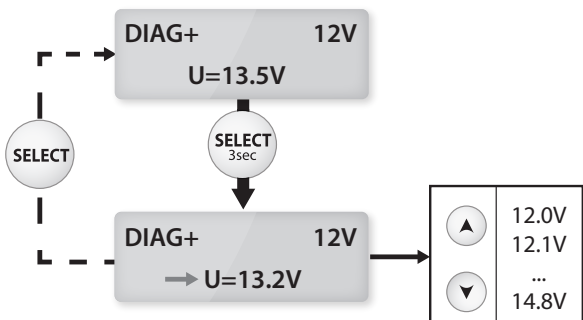

Noțiuni de bază :

- Conectarea clemelor: roșu pe (+) și negru pe (-) la baterie.
- Apăsați Start/Stop pentru a porni modul.
- În timpul utilizării, se afișează curentul absorbit și tensiunea instantanee.

PUNEREA ÎN FUNCȚIUNE DIAG+



Atenție: Un curent mai mare de 10 A semnifică faptul că bateria este descărcată. GYSFLASH va furniza apoi un curent de încărcare. Verificați dacă nu există consumatori pe vehicul. Așteptați ca intensitatea curentului să scadă sub 10 A înainte de a începe operațiunea de diagnosticare.

MODUL DE ALIMENTARE SHOWROOM

Atunci când vehiculele sunt staționate, GYSFLASH compensează curentul utilizat până la 50A pentru a testa consumatorii mari: încălzirea, motorășele geamurilor, panoul de bord etc... ale unui vehicul demonstrativ prin furnizarea unei tensiuni stabile reglabile: - 12V la 14,8V

Reglarea tensiunii :

Este posibilă configurarea tensiunii în trepte de 0,1 în conformitate cu recomandările producătorului.

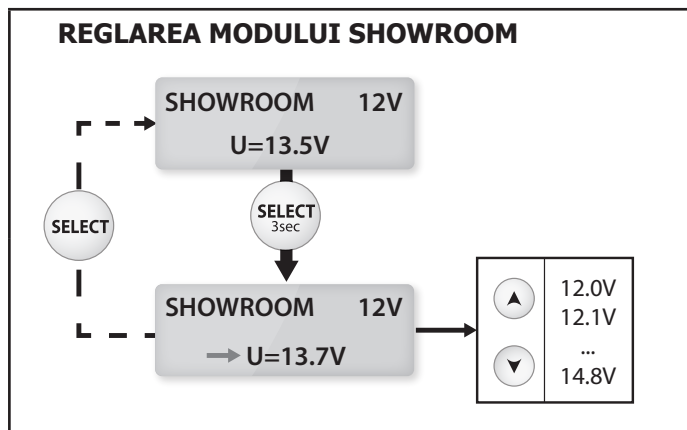

Pornirea cu baterie :

- Conectarea clemelor: roșu pe (+) și negru pe (-) la baterie.
- Apăsăți Start/Stop pentru a porni modul.
- În timpul utilizării, se afișează curentul absorbit și tensiunea instantanee.

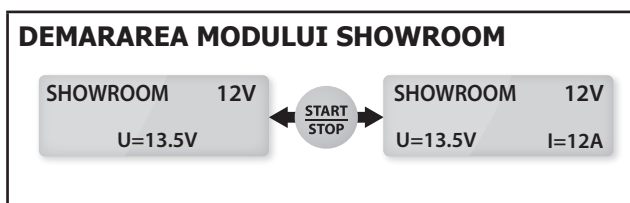

Pornirea fără baterie (nerecomandată):

Este posibil să porniți alimentarea cu energie electrică fără baterie, apăsând tasta START/STOP timp de 3 secunde. Indicația „fără baterie” va fi afișată timp de o secundă înainte de pornirea alimentării cu energie electrică. Atenție : inversarea polarității poate fi dăunătoare pentru componentele electronice ale vehiculului.

Atenție:

Un curent de peste 10A poate semnifica faptul că bateria este descărcată. GYSFLASH va furniza apoi un curent de încărcare. Verificați dacă nu există consumatori pe vehicul. Așteptați până când curentul scade sub 10A înainte de a utiliza componentele electrice ale vehiculului.

MODUL DE ÎNCĂRCARE AL BATERIEI (OPȚIONAL)

GYSFLASH asigură o alimentare stabilă a cerințelor electrice ale vehiculului în timpul schimbării bateriei, pentru a salva memoriile. În mod implicit, acest mod este inactiv și nu apare în lista de moduri. Acesta poate fi activat prin intermediul „Meniului avansat” (a se vedea : pag. 9).

Noțiuni de bază :

- Conectați :
1 : cleva roșie de la capătul terminalului conectat la (+)-ul bateriei, astfel încât bateria să poată fi înlocuită fără ca această clevă să se desprindă.
2 : cleva neagră pe șasiul vehiculului.

- Apăsăți START/STOP pentru a porni modul.
- În timpul utilizării, se afișează curentul absorbit și tensiunea instantanee.
- Înlocuiți bateria, respectând polaritatea corectă. În timpul manipulării, aveți grijă să nu deconectați clemele de la încărcător, deoarece acest lucru ar putea duce la pierderea memoriilor electronice.

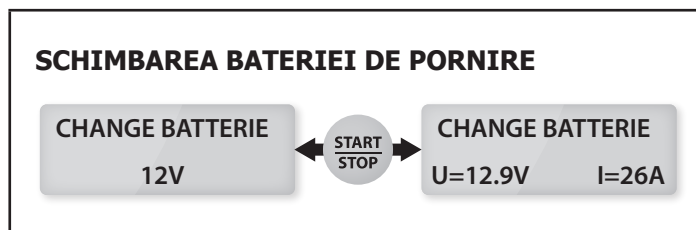

⇒ **Atenție : inversarea polarității poate fi dăunătoare pentru componentele electronice ale vehiculului.**

MODUL DE ALIMENTARE / POWER SUPPLY (OPȚIONAL)

Acest mod, destinat utilizatorilor experimentați, permite încărcătorului să fie utilizat ca sursă de alimentare stabilă de mare putere, a cărei tensiune și curent maxim de ieșire sunt ajustabile. În mod implicit, acest mod este inactiv și nu apare în lista de moduri. Acesta poate fi activat prin intermediul „Meniului avansat” (a se vedea : pag. 9).

Setarea tensiunii de control și a limitării curentului :

Tensiunea de control poate fi setată de la 2.0 la 30.0V, iar curentul maxim de ieșire de la 2 la 50A. Pentru o tensiune de control mai mare de 16V, curentul maxim nu poate fi setat la mai mult de 25A:

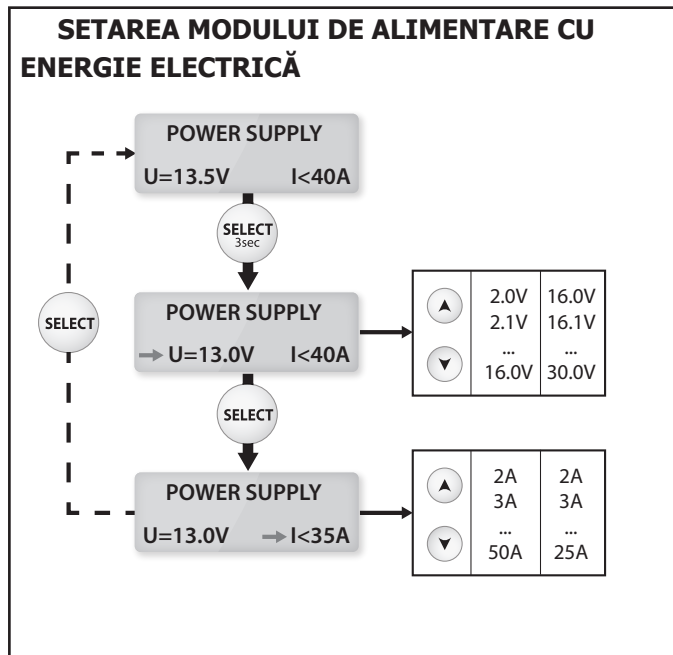

Noțiuni de bază :

- Apăsați Start/Stop pentru a porni modul.
- În timpul utilizării, se afișează curentul absorbit și tensiunea instantanee.

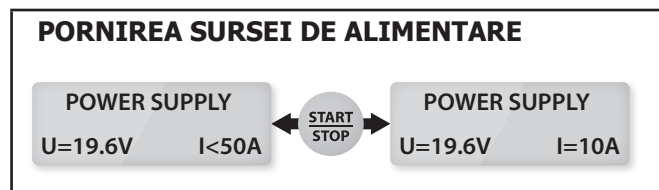

NOTĂ : Spre deosebire de alte moduri, în modul de alimentare, încărcătorul nu compensează căderea de tensiune din cabluri. În acest caz, tensiunea afișată pe ecran corespunde tensiunii de ieșire a încărcătorului (și nu tensiunii de pe cleme).

MENIUL CONFIGURĂRI

Accesul la meniul de configurare : **MODE** 3 sec - Mod

Pentru a naviga prin submeniurile de configurație apăsați tasta Select : **SELECT** limbi > restart > blocare showroom > controlul cablurilor > MENIUL AVANSAT > Resetare memorie

Sub-meniu :

• Limbi :

Acest meniu vă permite să alegeți limba de afișare (utilizați săgețile pentru a schimba limba).

• Repornire automată :

Repornirea automată funcționează numai în modul « Showroom », « Charge/Încărcare » și « Power Supply/Alimentare ». Această funcție permite repornirea și reîncărcarea automată a încărcătorului în cazul unei pane de curent.

Pentru a activa funcția „Repornire automată”, selectați „Configurație | Redemarrage : ON ”.

• Blocare Showroom :

Blochează aparatul în modul Showroom. (Se evită erorile de manipulare). Pentru a activa funcția „Lock Showroom”, selectați „Configurare | Blocare Showroom : Y ».

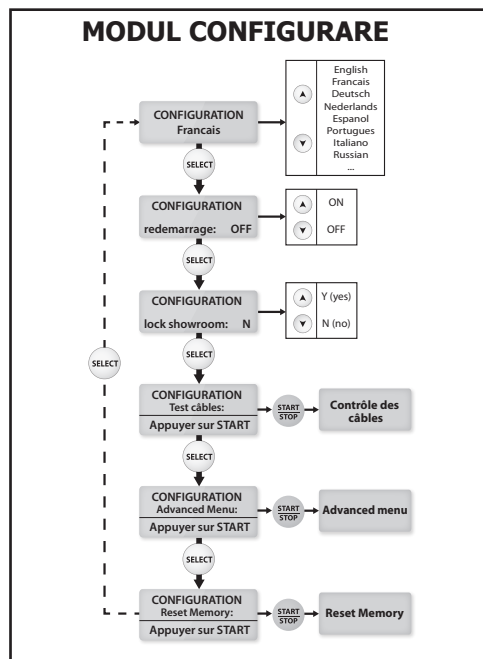

Scurtătură Blocare Showroom :

Este posibilă activarea funcției Lock Showroom fără a intra în meniul de configurare.

- Opriți aparatul (comutatorul în poziția OFF)
- Apăsați tasta MOD
- Rotiți comutatorul în poziția ON (pornit), menținând în același timp apăsat butonul MODE (Mod). Afișaj timp de 3s „GYSFLASH 50.12 FV Vx.x
- Țineți apăsată tasta MODE până când ecranul afișează „lock showroom”: Y »

**Controlul cablurilor :**

Acest mod trebuie utilizat atunci când se efectuează modificări la cablurile de ieșire. GYSFLASH poate găzdui cabluri de până la 2x8m în 16mm².

OK : Calibrarea a fost efectuată cu succes.

EȘEC : A survenit o problemă în momentul calibrării. În acest caz, calibrarea este resetată la valorile din fabrică. Verificați dacă aceste cabluri sunt în stare bună și corect branșate și repetați operațiunea.

Meniu avansat (cod 1-9-6-4) :

Acest meniu se adresează doar persoanelor cu experiență.

Pentru a-l accesa, introduceți codul de mai sus (Selectați pentru a schimba cifra și Start/Stop pentru a valida codul). Pentru mai multe detalii, consultați pagina 9.

Resetare memorie (cod 1-9-6-4) :

Acest meniu are ca scop, prin intermediul codului de mai sus, resetarea parametrilor încărcătorului la setările din fabrică. Setările dvs. personale sunt apoi șterse.

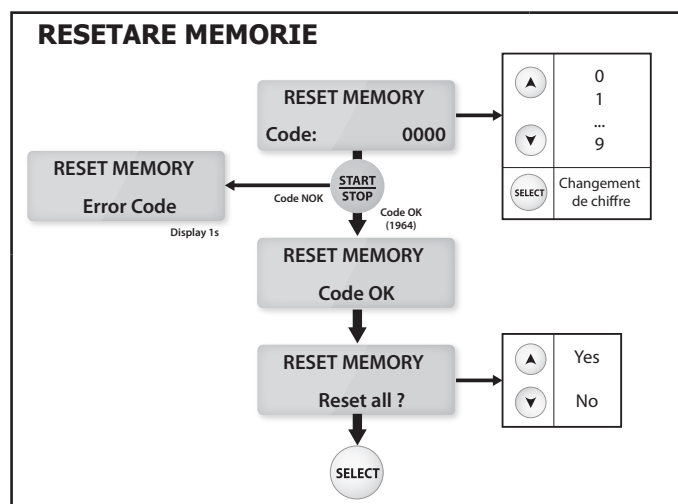

MENIUL AVANSAT

Acest meniu vă permite să configurați setările avansate ale încărcătorului. Pentru a trece de la un parametru la altul, apăsați tasta Select :



Activare „Schimbare baterie” > Activare „Alimentare” > Activare „Curbă expert” (>Reglarea parametrilor „Curbă expert”)

• Activarea modului SCHIMBARE BATERIE :

Pentru a activa modul de SCHIMBARE BATERIE, selectați „MENIUL AVANSAT” | Schimbare baterie. : ON». Astfel, acest mod va fi accesibil în lista de moduri.

• Activarea modului ALIMENTARE :

Pentru a activa modul ALIMENTARE, selectați „MENIUL AVANSAT” | Alimentare : ON». Astfel, acest mod va fi accesibil în lista de moduri.

• Activarea curbei „EXPERT” :

Pentru a activa curba „EXPERT”, selectați „MENIUL AVANSAT” | curbă expert : ON». Astfel, această curbă va fi disponibilă în modul ÎNCĂRCARE, în lista curbelor de sarcină.

• Setarea parametrilor curbei „EXPERT” :

Dacă este activată curba de sarcină „EXPERT”, este posibilă definirea parametrilor curbei (tip IU₀I_U) :

- **Ucharge:** Tensiune de încărcare reglabilă de la 12.0 la 16.0 V (pasul 7).

- **Curba I :** Curent de încărcare reglabil de la 10A la 200A pentru 100Ah din capacitatea specificată (pasul 6).

- **Urecovery:** Tensiune de recuperare reglabilă până la 30.0V. Dacă se selectează valoarea „OFF”, funcția de recuperare este dezactivată (pasul 2 și 4).

- **Ufloating:** Tensiune de menținere reglabilă. Dacă este selectată valoarea „OFF”, funcția de menținere este dezactivată (pasul 9).

- **T recovery:** Timpul maxim al fazei de recuperare a celulelor de scurtcircuit este reglabil de la 1h la 24h (etapa 2).

- **T refresh:** Durata fazei de răcire poate fi reglată de la 1h la 12h. Dacă este selectată valoarea „OFF”, funcția de reîmprospătare este dezactivată (pasul 8).

- **T desulfat:** durata maximă a fazei de desulfatare reglabilă de la 1h la 24h (etapa 4).

- **T ch_max:** Durata maximă de încărcare (etapa 7 și 6).

- **T ch_min:** Durata minimă de încărcare (etapa 7 și 6).

- **Urefresh:** Tensiunea maximă în timpul unei reîmprospătări (pasul 8).

- **OCP (Protecție la suprasarcină):** Procentul maxim din capacitatea nominală care poate fi injectat înainte de protecție.

⇒ **Atenție :**

În cazul încărcării vehiculelor, o tensiune prea mare la Urecovery sau Urefresh poate deteriora componentele electronice ale vehiculului. În acest caz, vă recomandăm să nu setați acești parametri peste 15.0V.

MENIUL AVANSAT

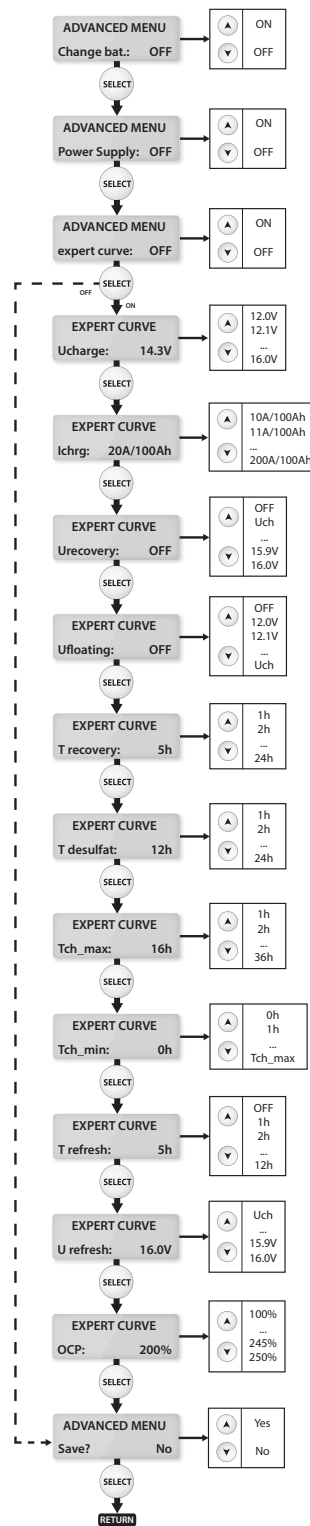

Pentru a salva și valida noile setări, selectați „ADVANCED MENU” | save? Yes» Apăsați butonul „MODE” pentru a ieși din meniul „Configurare”.

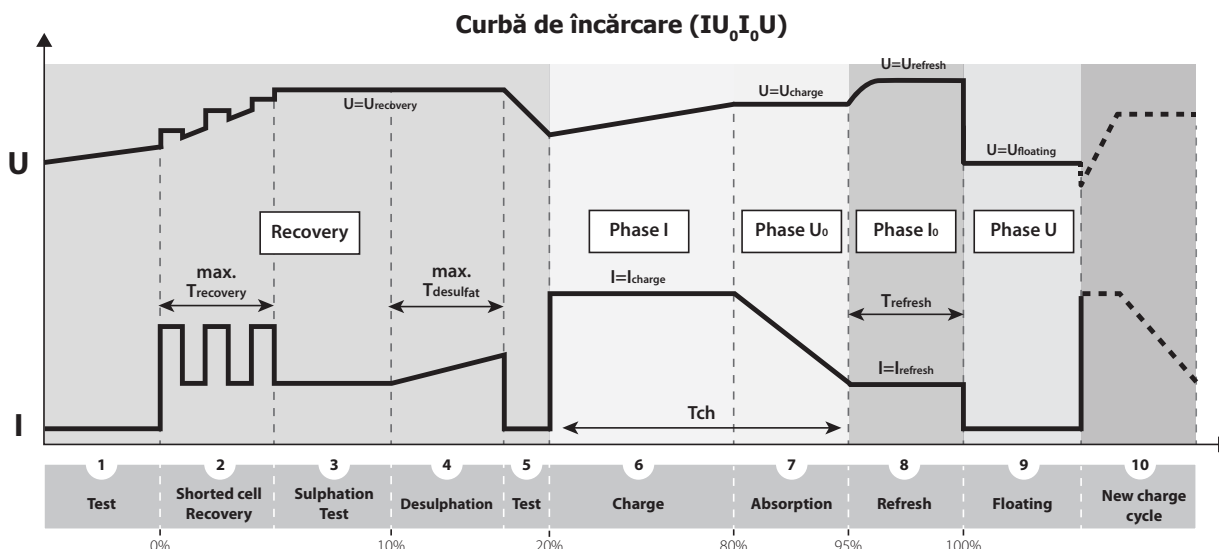

1	Analiza bateriei
2	Recuperarea componentelor deteriorate în urma unei descărcări profunde prelungite
3	Testul bateriei sulfatate
4	Desulfatare/recuperare a bateriei
5	Verificarea recuperării bateriei
6	Încărcarea bateriei la 80%
7	Încărcarea bateriei la 95%
8	Reîmprospătarea celulelor bateriei
9	Sarcina de întreținere
10	Repornește un ciclu de încărcare pentru a menține performanța = Întreținere

PROTECȚII

Acest dispozitiv este protejat împotriva scurtcircuitelor și a inversării polarității. Acesta are un sistem anti-scântei care previne scântelele atunci când încărcătorul este conectat la baterie. Fără tensiune la clemele, acesta nu furnizează curent din motive de siguranță. Acest încărcător este protejat împotriva erorilor de manipulare printr-o siguranță internă de 80A (ref. 054653).

ANOMALII, CAUZE, REMEDII

	ANOMALII	CAUZE	REMEDII
1	Afișaj intermitent : « #erreur (+)<->(-) » + semnal sonor	Polaritate inversă pe clemele	Conectați clema roșie la (+), iar clema neagră la (-) -ul bateriei.
2	Afișaj intermitent : « #erreur U>Umax » + semnal sonor	Tensiunea bateriei este prea mare	Încărcător nepotrivit (de ex: baterie de 24 V în loc de 12 V).
3	Afișaj intermitent : « #erreur batterie » + semnal sonor	Bateria este scurtcircuitată sau deteriorată.	Bateria trebuie înlocuită.
		Bateria nu este conectată sau clemele sunt scurtcircuitate	Verificați conectarea clemelor de încărcare.
		Baterie conectată la 6V	Încărcător nepotrivit.
4	Afișaj intermitent : « >50A » + semnal sonor	Consum excesiv de energie în raport cu puterea încărcătorului	Oprii unii consumatori pentru a ajunge la o situație normală.

5	GYSFLASH furnizează un curent ridicat (peste 10A) atunci când nu ați lansat încă instrumentul de diagnosticare	Mulți consumatori sunt activi pe vehicul.	Funcționarea normală a unui GYSFLASH. Opiți consumatorii pentru a verifica dacă bateria nu este prea descărcată (a se vedea cauza 2).
		Baterie descărcată	Bateria dvs. este foarte descărcată, GYSFLASH furnizează un curent pentru re-încărcarea acesteia. Așteptați până când curentul este sub 10A pentru a începe diagnosticarea.
6	Afișare timp de 1sec : « no battery » + semnal sonor	Modul Showroom este în funcțiune « no battery »	Showroom fără baterii : funcționarea normală a unui GYSFLASH. Pentru a dezactiva funcția „fără baterie”, apăsați START/STOP și apăsați din nou START/STOP pentru a porni Showroom-ul cu modul cu baterie.
7	Aparatul este blocat în modul Showroom	Lock Showroom activ	Funcționarea normală a unui GYSFLASH. Consultați meniul Configurare pentru a dezactiva funcția.
8	Pe afișaj apare : « #erreur T(°C) » + semnal sonor	Ventilator defect	Contactați distribuitorul.
		Expunerea prelungită la soare	Nu lăsați aparatul în soare. Lăsați produsul pornit până când eroarea dispare. (Semnalul sonor poate fi oprit apăsând START/STOP).
9	Pe afișaj apare : « #erreur IHM » + semnal sonor	Problemă electronică	Contactați distribuitorul.
10	Pe afișaj apare : « #erreur fusible » + semnal sonor	Manipulare incorectă	Schimbați siguranța internă de către o persoană calificată (ref. 054653 : 80A).
11	Dispozitivul nu afișează nimic	Siguranța de intrare nu funcționează	Se recomandă schimbarea siguranței de intrare de către o persoană calificată (siguranță temporizată 10A 5x20).
		Rețea electrică defectă	Verificați dacă tensiunea de rețea este cuprinsă între 100 și 240 V.

CONDIȚII DE GARANȚIE

Garanția acoperă toate defectele de fabricație precum și alte defecte, timp de 2 ani de la data achiziționării (piese și forță de muncă).



Garanția nu acoperă :

- Orice altă daună datorată transportului.
- Uzura normală a pieselor (Ex. : cabluri, cleme etc.).
- Incidente datorate utilizării necorespunzătoare (eroare de alimentare cu energie electrică, cădere, demontare).
- Defecțiuni legate de mediul înconjurător (poluare, rugină, praf).

În cazul unei defecțiuni, returnați dispozitivul către distribuitorul dvs., însoțit de:

- dovada achiziționării date (chitanță, factură etc.)
- o notă explicativă a defectului.

SPECIFICAȚII TEHNICE

Tensiune nominală de alimentare	100-240 VAC ~ 50/60 Hz
Putere nominală	850 W
Randament	93%
Siguranță de intrare.	T 10A  (5x20)
Tensiuni nominale de ieșire	12 VDC
Interval de tensiune.	2 – 30 V
Curent de ieșire nominal.	50 A
Siguranță de ieșire.	 80 A
Tipul bateriei.	Plumb / Litiu-Ion LFP
Capacitate nominală a bateriei	10 - 600 Ah
Număr de elemente per baterie.	6
Consumul bateriilor în repaus	< 1 mA
Curbă de încărcare	IU ₀ U
Temperatură de funcționare	0°C – +40°C
Temperatură de depozitare	-20°C – +80°C
Indice de protecție	IP21
Nivel de protecție	Clasa I
Greutate (cablu de alimentare)	4.7 kg
Dimensiuni (L x H x P)	300 x 105 x 292 mm

Norme

 EN 60335-1
 EN 60335-2-29
 EN 62233
 CEI EN 60529
 EN 50581
 EN 55014-1
 EN 55014-2
 CEI 61000-3-2
 CEI 61000-3-3

PARTE FRONTALĂ.

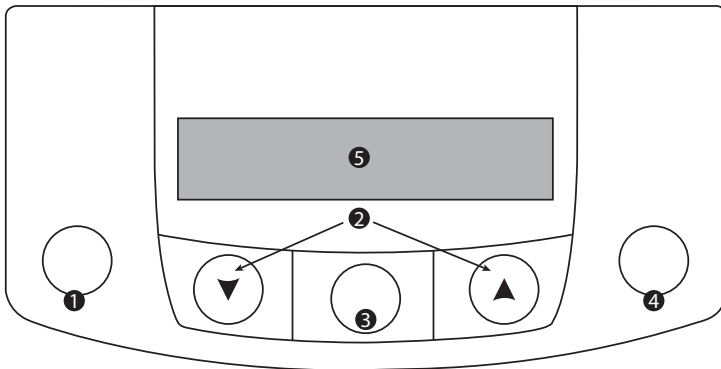

1

FR : Buton Mod

4

FR : Buton Start/Stop

2

FR : Butoane + sau -

5

FR : Ecran afișare

3

FR : Buton Selectare

MIX BATERII.

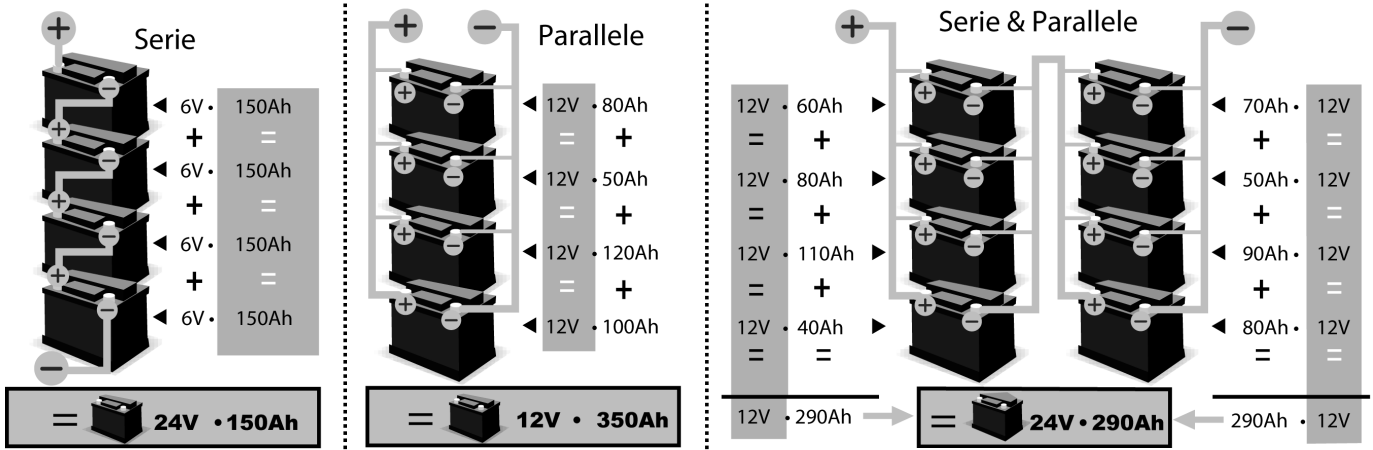



GYS SAS

1, rue de la Croix des Landes
CS 54159
53941 SAINT-BERTHEVIN Cedex
Franța